

UCS 1603B:2022

ЗОРЧИГЧ ТЭЭВРИЙН ҮЙЛЧИЛГЭЭ



Нийтийн тээврийн үйлчилгээ,
тээврийн хэрэгсэлд тавих ерөнхий шаардлага

ЗОРЧИГЧ ТЭЭВРИЙН ҮЙЛЧИЛГЭЭ

Нийтийн тээврийн үйлчилгээ,
тээврийн хэрэгсэлд тавих ерөнхий шаардлага

*Нийслэлийн Иргэдийн Төлөөлөгчдийн Хурлын
2022 оны 24-р тогтоолоор батлав.*

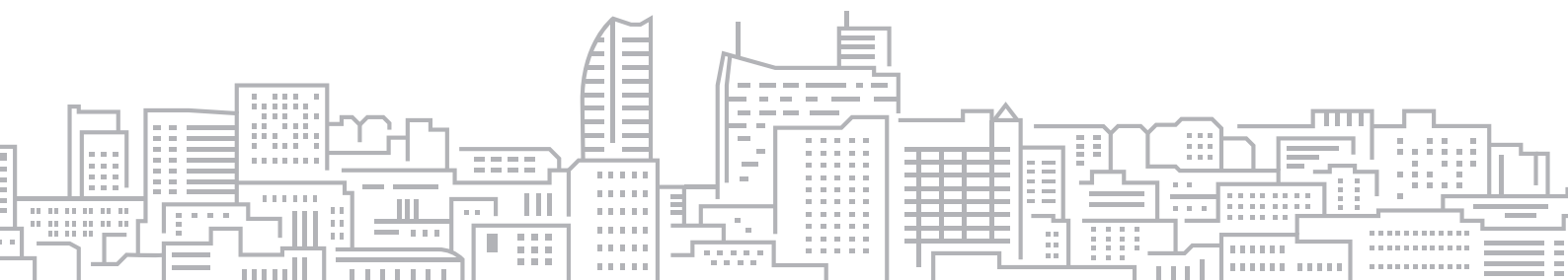

ГАРЧИГ

1. Хамрах хүрээ	5
2. Норматив эшлэл.....	5
3. Нэр томъёоны тодорхойлолт	5
4. Нийтийн тээврийн шаардлага	5
5. Автобусны төрөл	6
6. Нийтийн тээврийн хэрэгслийн тоноглол	7
7. Нийтийн тээврийн хэрэгслийн замналын зураглал, мэдээллийн стандарт.....	11
8. Нийтийн тээврийн хэрэгслийн гадна тал, өнгө үзэмжид тавих шаардлага	19
9. Нийтийн тээврийн хэрэгслийн жолоочид тавих шаардлага	20
10. Нийтийн тээврийн үйлчилгээний аюулгүй байдлыг хангахад тавих ерөнхий шаардлага	24
11. Нийтийн тээврийн хэрэгслийн эрүүл ахуйн шаардлага	25
Хавсралт 1. Нийтийн тээврийн хэрэгслийг шалгах хуудас	26

ЗУРГИЙН ЖАГСААЛТ

Зураг 1. Жолоочийн бүхээг	6
Зураг 2. Үйлчилгээний танхим харагдах байдал	6
Зураг 3. Нийтийн тээврийн хэрэгслийн зорчигчийн суудал	6
Зураг 4. Нийтийн тээврийн хэрэгслийн бариул	7
Зураг 5. Нийтийн тээврийн хэрэгслийн бариул	7
Зураг 6. Тулгуур эрхтний хөгжлийн бэрхшээлтэй иргэний нийтийн тээврийн хэрэгсэлд суух, буух нөхцөлийг хангасан тавцан	7
Зураг 7. Тулгуур эрхтний хөгжлийн бэрхшээлтэй иргэний нийтийн тээврийн хэрэгсэлд зорчих зай	8
Зураг 8. Тулгуур эрхтний хөгжлийн бэрхшээлтэй иргэн тэргэнцэртэй зорчих зай	8
Зураг 9. Тулгуур эрхтний хөгжлийн бэрхшээлтэй иргэн тэргэнцэртэй зорчих зай	8
Зураг 10. Ослын нэмэлт хаалга гар	9
Зураг 11. Их багтаамжийн автобусны гараашны дугаар	10
Зураг 12. Дунд багтаамжийн автобусны гараашны дугаар	11
Зураг 13. Троллейбусны гараашны дугаар	12
Зураг 14. Нийтийн тээврийн хэрэгслэлийн чиглэлийн хаягийн электрон самбар	14
Зураг 15. Замналын зураглал /А4, А3 хэмжээтэй/	15
Зураг 16. Тамхи татахыг хориглосон тэмдэг	17
Зураг 17. Гал гаргахыг хориглосон тэмдэг	17
Зураг 18. Мэдээлэх тэмдэг.....	18
Зураг 19. Автобусны гадна талд зорилтот жилийн уриа үг байрлуулах байршил	19

Зураг 20. Нийтийн тээврийн хэрэгслийн гадна талд зорилтот жилийн уриа үг байрлуулсан байдал.....	19
--	----

ХҮСНЭГТИЙН ЖАГСААЛТ

Хүнэгт 1. Нийтийн тээврийн жолоочийн зуны хувцас	22
Хүнэгт 2. Нийтийн тээврийн жолоочийн өвлийн хувцас	23



**НИЙСЛЭЛИЙН
ИРГЭДИЙН ТӨЛӨӨЛӨГЧДИЙН ХУРЛЫН
ТОГТООЛ**

2022 оны 03 сарын 24 өдөр

Дугаар 24

Улаанбаатар хот

┌ Зорчигч тээврийн үйлчилгээнд хамаарах ┐
хотын стандартыг батлах тухай

Монгол Улсын засаг захиргаа, нутаг дэвсгэрийн нэгж, түүний удирдлагын тухай хуулийн 24 дүгээр зүйлийн 24.1.15 дахь заалт, 35 дугаар зүйлийн 35.1.13 дахь заалт, 48 дугаар зүйлийн 48.1 дэх хэсэг, Монгол Улсын нийслэл Улаанбаатар хотын эрх зүйн байдлын тухай хуулийн 21 дүгээр зүйлийн 21.1.3 дахь заалт; Захиргааны ерөнхий хуулийн 60 дугаар зүйлийн 60.2 дахь хэсэг, Стандартчилал, техникийн зохицуулалт, тохирлын үнэлгээний итгэмжлэлийн тухай хуулийн 10¹ дүгээр зүйлийн 10^{1.1} дэх хэсгийг тус тус үндэслэн Нийслэлийн иргэдийн Төлөөлөгчдийн Хурлаас ТОГТООХ нь:

1. Нийслэлийн иргэдийн эрүүл аюулгүй, амьдрах эрхийг хангахад чиглэсэн Зорчигч тээврийн үйлчилгээ бүлэгт хамаарах дор дурдсан стандартуудыг хавсралтаар баталсугай. Үүнд:

1.1. UCS1601B:2022 “Нийтийн тээврийн хэрэгслийн зогсоолд тавих ерөнхий шаардлага” хотын стандарт

1.2. UCS1602B:2022 “Такси зогсоолд тавих ерөнхий шаардлага” хотын стандарт

1.3. UCS1603B:2022 “Нийтийн тээврийн үйлчилгээ, тээврийн үйлчилгээ, тээврийн хэрэгсэлд тавих ерөнхий шаардлага” хотын стандарт

1.4. UCS1604B:2022 “Хүүхдийн автобусанд тавих ерөнхий шаардлага” хотын стандарт

1.5. UCS1605B:2022 “Такси үйлчилгээнд тавих ерөнхий шаардлага” хотын стандарт

2. Батлагдсан хотын стандартуудыг мөрдүүлж, хэрэгжилтэд нь хяналт тавьж ажиллахыг Нийслэлийн Засаг дарга бөгөөд Улаанбаатар хотын Захирагч (Д.Сумъяабазар)-д даалгасугай.

3. Энэхүү тогтоолыг 2022 оны 10 дугаар сарын 01-ний өдрөөс мөрдсүгэй.

ДАРГА

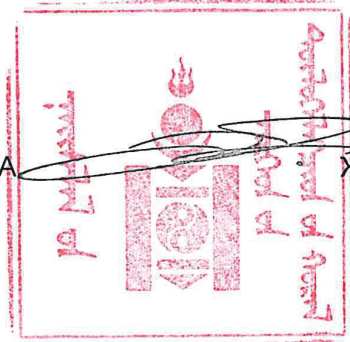

Ж.БАТБАЯСГАЛАН

1110100333

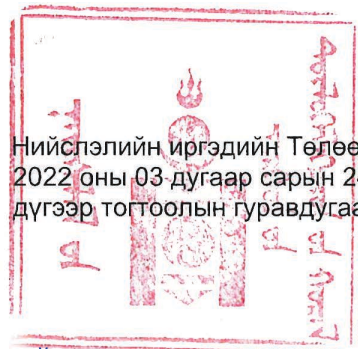

Нийслэлийн иргэдийн Төлөөлөгчдийн Хурлын
2022 оны 03 дугаар сарын 24-ний өдрийн 24...
дүгээр тогтоолын гуравдугаар хавсралт

ЗОРЧИГЧ ТЭЭВРИЙН ҮЙЛЧИЛГЭЭ

UCS 1603B:2022 “НИЙТИЙН ТЭЭВРИЙН ҮЙЛЧИЛГЭЭ, ТЭЭВРИЙН ХЭРЭГСЭЛД ТАВИХ ЕРӨНХИЙ ШААРДЛАГА” ХОТЫН СТАНДАРТ

1. ХАМРАХ ХҮРЭЭ

Энэхүү стандарт нь нийслэлийн нутаг дэвсгэрт нийтийн тээврийн үйлчилгээ, тээврийн хэрэгсэлд тавигдах нийтлэг шаардлагыг тогтооно.

2. НОРМАТИВ ЭШЛЭЛ

Энэхүү стандарт нь эш татсан дараах хууль, барилгын норм ба дүрэм, стандартын шаардлагыг бүрэн хангах бөгөөд өөрчлөлт орсон тохиолдолд хамгийн сүүлийн эх материалыг үндэслэл болгоно.

- MNS 4598:2020 “Авто тээврийн хэрэгслийн техникийн байдалд тавих ерөнхий шаардлага”;
- MNS 5012:2021 “Нийтийн тээвэр. Ангилал ба үйлчилгээнд тавих. Ерөнхий шаардлага”;
- MNS ISO 3833:2010 “Авто тээврийн хэрэгсэл. Төрөл, нэр томъёо, тодорхойлолт”;
- MNS 4601:2011 “Авто тээврийн хэрэгслийн техникийн үйлчилгээ засварын тогтолцоо, тодорхойлолт”;
- MNS 4599:2003 “Авто тээврийн хөдлөх бүрэлдэхүүний эргономикийн үзүүлэлт”;
- Нийслэлийн иргэдийн Төлөөлөгчдийн Хурлын 2016 оны 9/10 дугаар тогтоолын 4 дүгээр хавсралт “Гадна зар сурталчилгаанд тавих шаардлага”;
- Монгол Улсын Замын хөдөлгөөний дүрэм;
- Авто тээврийн хэрэгслээр зорчигч тээвэрлэх дүрэм.

3. НЭР ТОМЪЁОНЫ ТОДОРХОЙЛОЛТ

Нийтийн тээврийн хэрэгсэл - гэж зорчигч тээвэрлэхэд зориулагдсан бүх төрлийн автобус, троллейбус, такси тээврийн хэрэгсэл;

Замнал - гэж эцсийн ба төгсгөлийн буудлуудын хооронд үйлчилгээний автобус явах баталсан зам;

Хөдөлгөөний цагийн хуваарь - гэж үйлчилгээний автобусыг цаг хугацаагаар ашиглах хөдөлгөөний дэглэмийг тогтоосон бичиг;

Замналын зураглал - гэж нийтийн тээврийн үйлчилгээний тээврийн хэрэгслийн батлагдсан замналын дагуу явах хөдөлгөөний зураг.

4. НИЙТИЙН ТЭЭВРИЙН ШААРДЛАГА

4.1. Хотын доторх болон хот орчмын зорчигч тээвэрлэлтийн үйлчилгээ эрхлэгч аж ахуйн нэгж, байгууллага, иргэн нь MNS 5012 : 2011 “Нийтийн зорчигч тээврийн үйлчилгээ. Ангилал ба үйлчилгээнд тавих шаардлага”, MNS 4598 : 2011 “Авто тээврийн

хэрэгслийн техникийн байдалд тавих ерөнхий шаардлага” стандартын шаардлагыг хангаж үйлчилгээ үзүүлнэ.

- 4.2. Техникийн бүрэн бүтэн байдлыг хангасан тээврийн хэрэгслээр үйлчилгээ үзүүлнэ.
- 4.3. Нийтийн тээврээр зорчигчийг цэвэр, цэмцгэр, тав тухтай, аюулгүй зорчих боломжийг хангасан байна.
- 4.4. Цагийн хуваарь болон чиглэлийг чанд мөрдөнө.
- 4.5. Нийтийн тээврийн ажилтан, жолооч болон зорчигч соёлтой, найрсаг харилцааг эрхэмлэнэ.
- 4.6. Нийтийн тээврийн автобусны дотор талд чиглэлийн болон буудлын мэдээллийг зорчигчдод харагдахаар байрлуулсан байна.

5. АВТОБУСНЫ ТӨРӨЛ

Хотын доторх нийтийн үйлчилгээний автобус: Хотын дотор нийтийн тээврийн үйлчилгээ үзүүлэх 2-оос дээш хаалгатай, зорчигчдын суудал цөөн, зогсоогоор явах зорчигчид зориулсан зай илүүтэй, орох, гарах хаалганы орчимд болон эгнээ хоорондын зай өргөн автобус.



(Жишээ зураг)

Угсраа автобус: Хатуу нугасаар холбогдсон, хоёр буюу түүнээс дээш хэсэг бүхий зорчигч суугаа буюу зогсоогоор зорчин явах, хэсэг хоорондын холбоосоор чөлөөтэй дамжин өнгөрөх, шилжих боломжтой автобус.



(Жишээ зураг)

Троллейбус: Троллейбус нь хотын нэг болон хэд хэдэн цахилгаан хөдөлгүүртэй эрчим хүчний дэд бүтцээс тэжээл авдаг тээврийн хэрэгсэл.



(Жишээ зураг)

Дунд багтаамжийн автобус: 20-26 хүний суудалтай автобус.



(Жишээ зураг)

Нисэх буудал, тусгай үйлчилгээний автобус: Нисэх буудал болон хот орчмын тусгай чиглэлд нийтийн тээврийн үйлчилгээ үзүүлэх, 1-2 хаалгатай бүх зорчигчид сууж явахаар олон суудалтай, үйлчилгээний танхимд гар тээшний тавиураар тоноглогдсон, тээш хадгалах хонгилтой автобус.

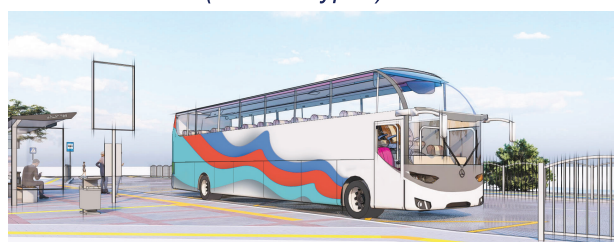

(Жишээ зураг)

6. НИЙТИЙН ТЭЭВРИЙН ХЭРЭГСЛИЙН ТОНОГЛОЛ

Нийтийн тээврийн хэрэгслийн тоноглол нь MNS 4599:2003 “Авто тээврийн хөдлөх бүрэлдэхүүний эргономикийн үзүүлэлт” стандартын шаардлагыг хангасан байна.

6.1. Жолоочийн бүхээг

Нийтийн тээврийн үйлчилгээний автобусанд жолоочийг зорчигчдоос тусгаарласан бүхээгтэй байхаас гадна жолоочийн баруун гар талын хэсэгт тусгай тоноглол / хяналтын болон карт уншигч/ төхөөрөмж суурилуулах боломжоор хангагдсан байна.



Зураг 1. Жолоочийн бүхээг (Жишээ зураг)

6.2. Зорчигчийн танхим

Эрүүл ахуй, ариун цэвэр, галын болон хөдөлгөөний аюулгүйн шаардлагыг бүрэн хангасан, дулаацуулга, агааржуулалт, салхижуулалтын систем, ослын нэмэгдэл хаалга, цонх, нээлхий, ослын гарцын шилийг хагалах алх, гал унтраагуур, эмийн сан зэргээр тоноглогдсон байна

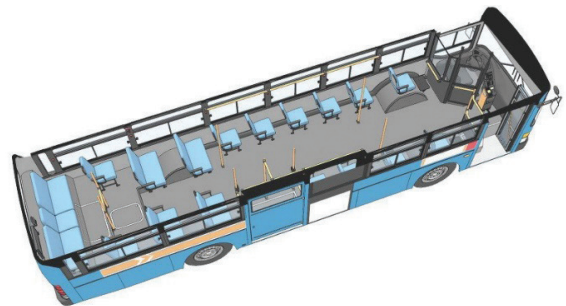

Зураг 2. Үйлчилгээний танхим харагдах байдал (Жишээ зураг)

6.3. Суудал

6.3.1. Үндсэн чиглэлд үйлчлэх тээврийн хэрэгслийн зорчигчдын суудал цөөн, зогсоогоор явах зорчигчдын тоо илүүтэй, орох, гарах хаалганы орчимд болон эгнээ хоорондын зай өргөн байхаар суудлыг байрлуулсан байна.

6.3.2. Суудал нь түшлэгтэй, зөөлөн суудалтай, чийг татахгүй, эрүүл ахуйн шаардлага хангасан материалаар хийгдсэн, угааж арчих боломжтой суудлын бүрээстэй байна.



Зураг 3. Нийтийн тээврийн хэрэгслийн зорчигчийн суудал (Жишээ зураг)

6.3.3. Өндөр настан, хөгжлийн бэрхшээлтэй иргэн, жирэмсэн, нялх хүүхэдтэй эхчүүдэд зориулсан суудалтай байх бөгөөд суудал нь хаалгатай ойр, тусгай таних тэмдэг, шар, ягаан өнгөөр ялгаж, зохих мэдээлэх тэмдгийг байрлуулсан байна.

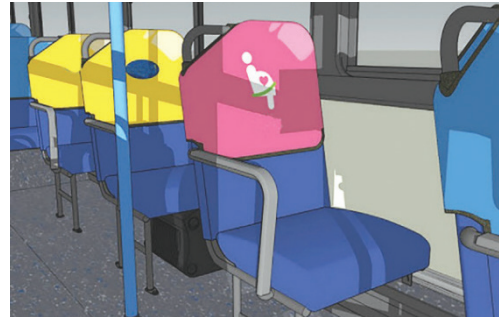

Зураг 4. Нийтийн тээврийн хэрэгслийн зорчигчийн суудал (Жишээ зураг)

6.4. Бариул, орох, гарах хаалганы гишгүүр

Автобусны бариулын өндөр шалнаас дээш 1800 мм-ээс ихгүй, хүүхэд болон намхан нуруутай зорчигчдод зориулсан намсгасан нэмэлт бариултай, орох гарах хаалганы шатны гишгүүрийн өндөр 300 мм-ээс ихгүй, газраас дээш эхний гишгүүр 350 мм-ээм ихгүй байна.

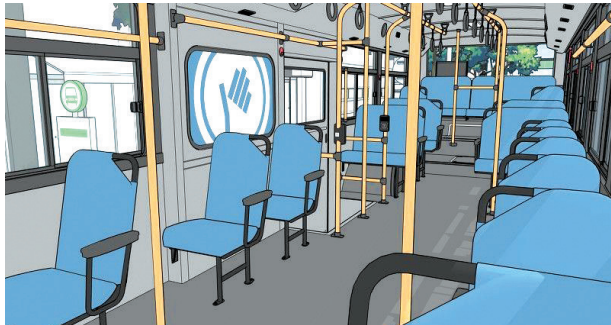

Зураг 5. Нийтийн тээврийн хэрэгслийн бариул (Жишээ зураг)

6.5. Зорчигчдын заал нь бүрэн ажиллагаа бүхий гэрэлтүүлэх, дулаацуулах, сэрүүцүүлэх системтэй байна.

6.6. Тулгуур эрхтний хөгжлийн бэрхшээлтэй зорчигчийн нийтийн тээврийн хэрэгсэлд бууж, суух нөхцөлийг хангасан тавцан.

Тусгай зориулалтын тавцан нь тэргэнцэртэй зорчигч нийтийн тээврийн хэрэгсэлд буух, суух үед саадгүй, бусдын тусламжгүйгээр бие даан зорчих боломжтой байх ба тавцангийн налуу нь 12%-аас ихгүй байна.



Зураг 6. Тулгуур эрхтний хөгжлийн бэрхшээлтэй иргэний нийтийн тээврийн хэрэгсэлд суух, буух нөхцөлийг хангасан тавцан (Жишээ зураг)

6.7. Тулгуур эрхтний хөгжлийн бэрхшээлтэй зорчигч тэргэнцэртэй зорчих зай

Тэргэнцэртэй хөгжлийн бэрхшээлтэй хүний хэрэгцээнд нийцүүлэн тэдний үйл хөдлөл хийхэд зориулсан (эргонометр) хэмжээ бусад шаардлагуудыг тооцож, тэргэнцэртэй хүн нэг чиглэлд хөдөлгөөн хийх үеийн зорчих хэсгийн өргөнийг 1200мм байхаар орон зай гаргана. Зорчих замын нэвтрэх хэсгийн нарийсалтыг 850 мм хүртэл багасаж болно.

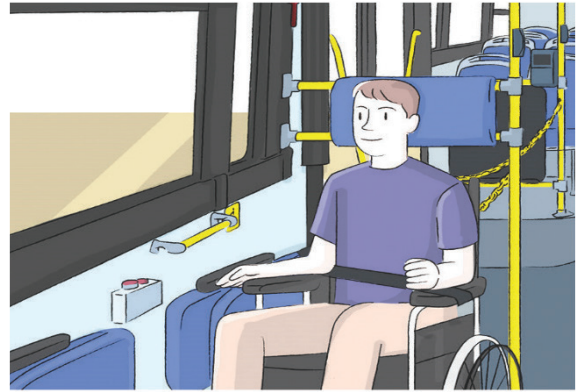

Зураг 7. Тулгуур эрхтний хөгжлийн бэрхшээлтэй иргэний нийтийн тээврийн хэрэгсэлд зорчих зай (Жишээ зураг)

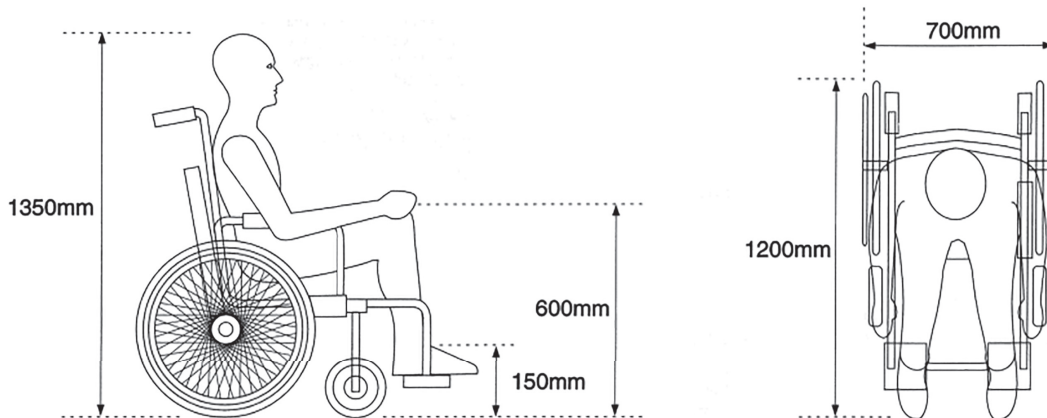

Зураг 8. Тулгуур эрхтний хөгжлийн бэрхшээлтэй иргэн тэргэнцэртэй зорчих зай (Жишээ зураг)

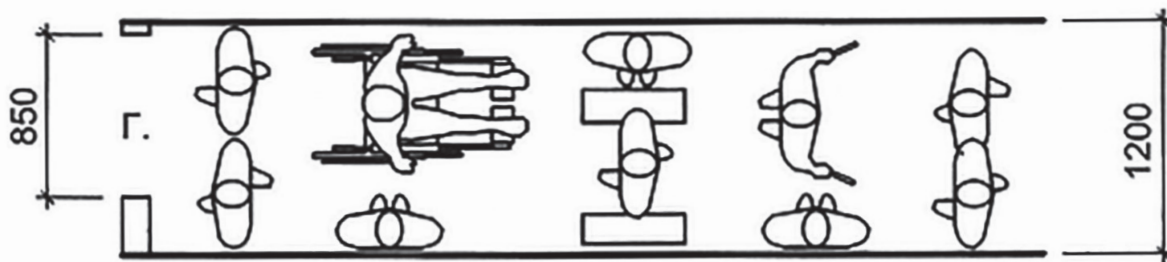

Зураг 9. Тулгуур эрхтний хөгжлийн бэрхшээлтэй иргэн тэргэнцэртэй зорчих зай (Жишээ зураг)

6.8. Нэгдсэн бүртгэлийн системд холбогдох станц, байршил тогтоогч (GPS)

Автобус нь нэгдсэн бүртгэлийн системд холбогдох станц байршил тогтоогч (GPS), зорчигчдод мэдээлэл өгөх чанга яригч, зогсоолын нэр зарлах зэрэг төхөөрөмжөөр

тоноглогдсон байна.

6.9. Камер

6.9.1. Нийтийн зорчигч тээврийн аюулгүй байдлыг хангах зорилгоор тээврийн хэрэгслийн дотор талд дараах 4 төрлийн камер байрлана. Үүнд:

1. Тээврийн хэрэгслийн урд талд салхины шилэнд ойр байрлаж, гадна хөдөлгөөнийг хянах 1 ширхэг камер;
2. Зорчигчийн танхимын хойд хэсэгт урагш харан байрлаж, доторх хөдөлгөөнийг хянах 1 ширхэг камер;
3. Зорчигчийн танхимын баруун урд хэсэгт хойш харан байрлаж, доторх хөдөлгөөнийг хянах 1 ширхэг камер;
4. Жолоочийн бүхээгийн дотор талд байрлах жолоочийн хөдөлгөөн, карт унших төхөөрөмжийг хянах 1 ширхэг камер.

6.9.2. Камерт тавих шаардлага

1. Гадна камер нь 60 км/ц хүртэл хурдтай явахад гадаад орчны бичлэг хийх (линз нь уг тээврийн хэрэгслээс 15 м дотор байгаа тээврийн хэрэгслийн улсын дугаарыг таних чадвартай) боломжтой байх;
2. Дотор камер нь зорчигчийн нүүр танигдахуйц, хийж буй үйлдэл тод харагдахуйц чанартай бичдэг байх;
3. Гадна болон дотор камеруудын дүрсний нягтаршил хамгийн багадаа 720 мега пиксел байх ба цаг уурын эрс тэс нөхцөлд ажиллаж чадахуйц байна;
4. Камеруудын бичигч төхөөрөмж нь тасралтгүй ажиллаж 128GB-аас багагүй багтаамжтай санах ой, эсхүл мемори карт /memory card/тай байна. Багтаамж дүүрэхэд хамгийн эхний бичлэгийг устгах бөгөөд эхний бичлэг 14-өөс доошгүй хоногийн дараа устдаг байна;
5. Камер нь онлайн горимд ажиллах боломжтой байна.

6.10. Зогсоол мэдээлэх электрон самбартай байна.

6.11. Зорчигчийн танхим нь эрүүл ахуй, ариун цэвэр, галын болон хөдөлгөөний аюулгүйн шаардлагыг бүрэн хангасан дулаацуулга, агааржуулалт, салхижуулалт, сэрүүцүүлэгчийн системээр тоноглогдсон байна.

6.12. Автобус нь ослын нэмэгдэл хаалга, нээлхийтэй байна.

6.13. Автобусны салхины болон хажуугийн, арын шилнүүд бүрэн, хагараагүй байна.



Зураг 10. Ослын нэмэлт хаалга гар (Жишээ зураг)

7. НИЙТИЙН ТЭЭВРИЙН ХЭРЭГСЛИЙН ЗАМНАЛЫН ЗУРАГЛАЛ, МЭДЭЭЛЛИЙН СТАНДАРТ

7.1. Гарааш дугаар

- 7.1.1. Хот доторх болон хот орчмын нийтийн зорчигч тээврийн автобус, угсраа автобус, троллейбусанд харьяалах аж ахуйн нэгж, байгууллагын эмблем, гараашийн дугаар, чиглэлийн нэр, дугаарыг баталсан загварын дагуу зорчигчдод ил тод харагдах газар бичиж байрлуулна.
- 7.1.2. Нийтийн тээврийн хэрэгслийн дугаарын загвар хэмжээг эрх бүхий байгууллагын баталсан загварын дагуу хийнэ.
- 7.1.3. Гарааш дугаар нь цагаан эсхүл цэнхэр өнгөтэй байх бөгөөд гадуураа 5 pt буюу 2 мм хэмжээтэй хүрээтэй байна. Автобусны үндсэн өнгөнөөс хамааран аль тод ялгарч харагдах өнгийг сонгон хэрэглэнэ.
- 7.1.4. Үсгийн фонт нь arial байна. 1 2 3 4 5 6 7 8 9 0
- 7.1.5. Цэнхэр өнгө: R – 51 G – 102 B – 204
Цагаан өнгө: R – 255 G – 255 B – 255
- 7.1.6. Нийтийн тээврийн хэрэгслийн дугаар нь заавар 3 оронгоор илэрхийлэгдэнэ.
- 7.1.7. Цифрийн хэмжээ
- 7.1.7.1. Угсраа болон их багтаамжийн автобус

Байрлал	Өндөр /мм/	Өргөн /мм/	Зураасны өргөн /мм/	Цифр хоорондын зай /мм/
2 хажуу талд	240	150	30	30
Хойд талд	240	150	30	30
Дээр	600	300	100	80

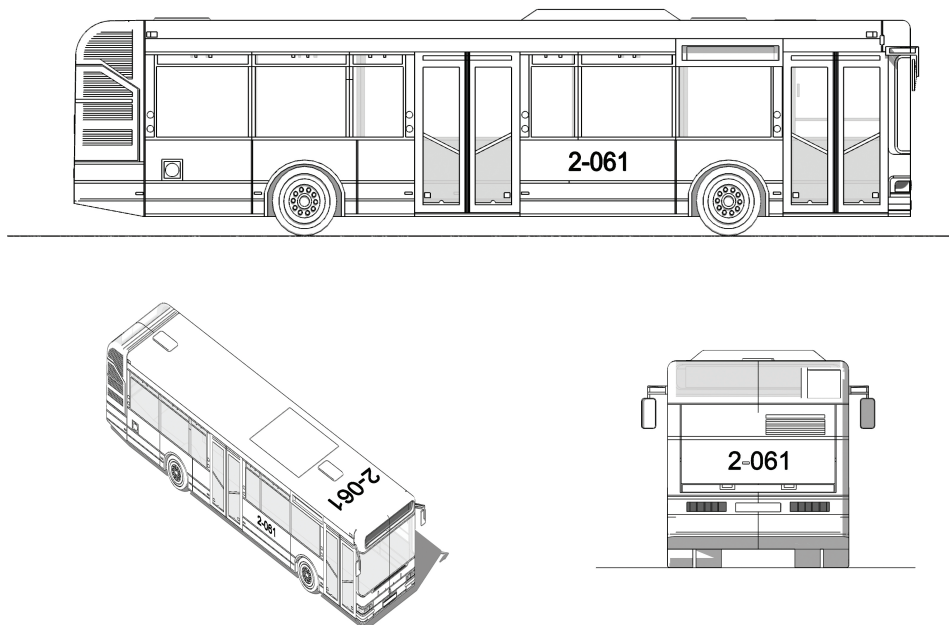

Зураг 11. Их багтаамжийн автобусны гараашны дугаар (Жишээ зураг)

7.1.7.2. Дунд багтаамжийн автобус

Байрлал	Өндөр /мм/	Өргөн /мм/	Зураасны өргөн /мм/	Цифр хоорондын зай /мм/
2 хажуу талд	200	140	25	25
Хойд талд	200	140	25	25
Дээр	400	180	150	50

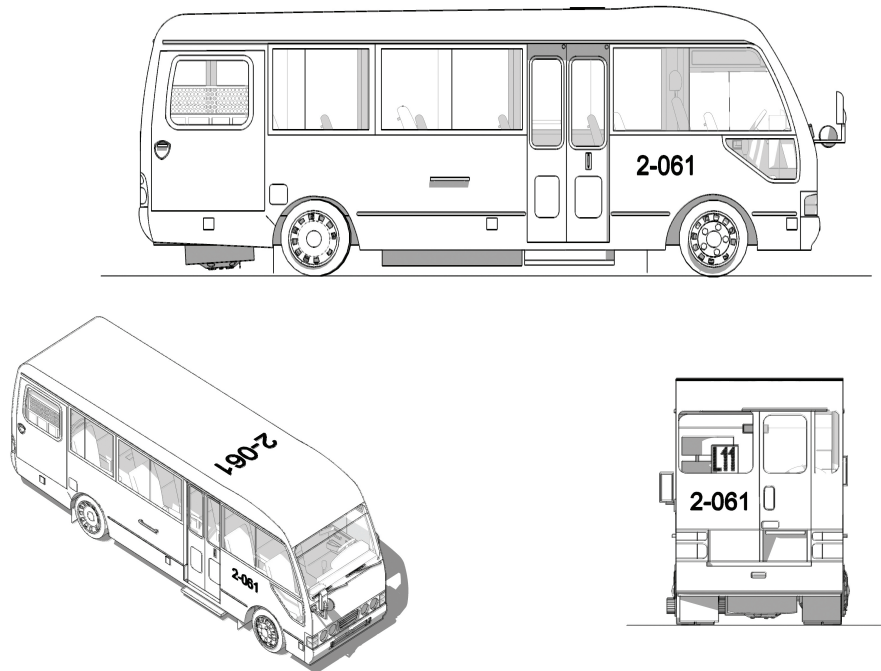

Зураг 12. Дунд багтаамжийн автобусны гараашны дугаар (Жишээ зураг)

7.1.7.3. Троллейбус

Байрлал	Өндөр /мм/	Өргөн /мм/	Зураасны өргөн /мм/	Цифр хоорондын зай /мм/
2 хажуу талд	240	150	30	30
Хойд талд	240	150	30	30
Дээр	600	300	300	80



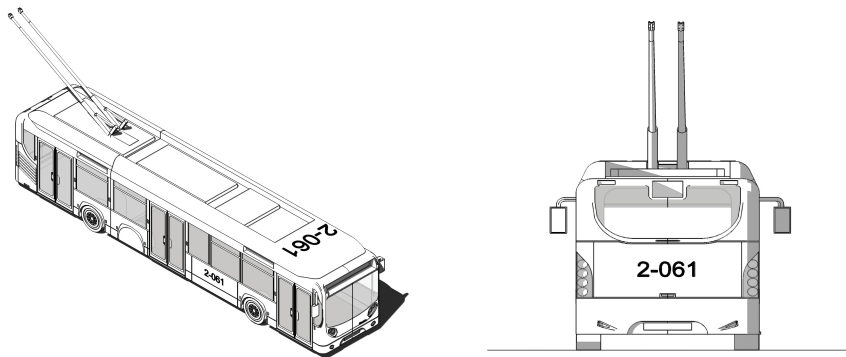

Зураг 13.Троллейбусны гараашны дугаар (Жишээ зураг)

7.2. Чиглэл хаягийн самбар

7.2.1. Нийтийн тээврийн хэрэгслийн чиглэлийн хаягийн загварыг эрх бүхий байгууллагын баталсан загварын дагуу хийнэ.

7.2.2. Урд талд байрлах хэмжээ

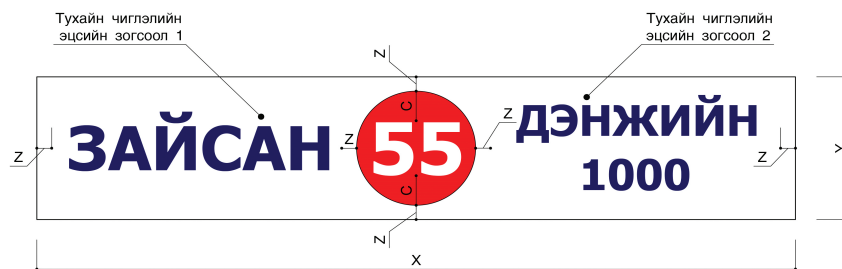

(Жишээ зураг)

X – Чиглэлийн хаяг байршуулах хэсгийн урттай ижил

Y – Чиглэлийн хаяг байршуулах хэсгийн өргөнтэй ижил

Z – Y буюу чиглэлийн хаяг байршуулах хэсгийн өргөний 10% -тай тэнцүү

Чиглэлийн дугаар байрлуулах дугуйн диаметр нь Y-ын 80% -тай тэнцүү

C – Чиглэлийн дугаар байрлуулах дугуйн диаметрийн 20% -тай тэнцүү

7.2.3. Хажуу талд байрлах хэмжээ



(Жишээ зураг)

X – Чиглэлийн хаяг байршуулах хэсгийн урттай ижил

Y – Чиглэлийн хаяг байршуулах хэсгийн өргөнтэй ижил

Z – Y буюу чиглэлийн хаяг байршуулах хэсгийн өргөний 12,5% -тай тэнцүү

Чиглэлийн дугаар байрлуулах дугуйн диаметр нь Y -ын 80% -тай тэнцүү
 C – Чиглэлийн дугаар байрлуулах дугуйн диаметрийн 20% -тай тэнцүү

7.2.4. Хойд талд байрлах хэмжээ



(Жишээ зураг)





X – Чиглэлийн хаяг байршуулах хэсгийн урттай ижил
 Y – Чиглэлийн хаяг байршуулах хэсгийн өргөнтэй ижил
 Z – Y буюу чиглэлийн хаяг байршуулах хэсгийн өргөний 12,5% -тай тэнцүү
 Чиглэлийн дугаар байрлуулах дугуйн диаметр нь Y -ын 80% -тай тэнцүү
 C – Чиглэлийн дугаар байрлуулах дугуйн диаметрийн 20% -тай тэнцүү

7.2.5. Бичвэрийн формат

Үсгийн фонт *Tahoma /bold/*, текст дээр доороосоо голлосон байх бөгөөд боломжит хамгийн том хэмжээтэй, цагаан өнгөтэй байна.

7.2.6. Өнгө

Нийтийн тээврийн чиглэлийг төрлөөс хамаарч чиглэлийн самбарын үсэг, дугаарын дугуй дэвсгэрийн өнгийг хэрэглэнэ.

	Үндсэн чиглэл	Троллейбус	Хот орчмын чиглэл	Зуслангийн чиглэл
Эцсийн зогсоолын үсгийн өнгөний код	R – 0 G – 0 B – 102	R – 0 G – 0 B – 102	R – 0 G – 0 B – 102	R – 0 G – 0 B – 102
	A	A	A	A
Бөөрөнхий дэвсгэр өнгөний код	R – 255 G – 0 B – 0	R – 0 G – 255 B – 0	R – 255 G – 255 B – 0	R – 0 G – 0 B – 102
				

7.2.7. Чиглэлийн хаягийн самбарыг электрон дэлгэцээр /LED/ үзүүлж болно.

7.2.7.1. Электрон дэлгэц дээрх үсгийн фонт нь *Arial Narrow Bold*, текст нь дээр, доороосоо голлосон байх бөгөөд хэмжээ нь боломжит хамгийн томоор байна. Үсэгний өнгө нь ногоон /R-173 B-49 G-255/ байна.

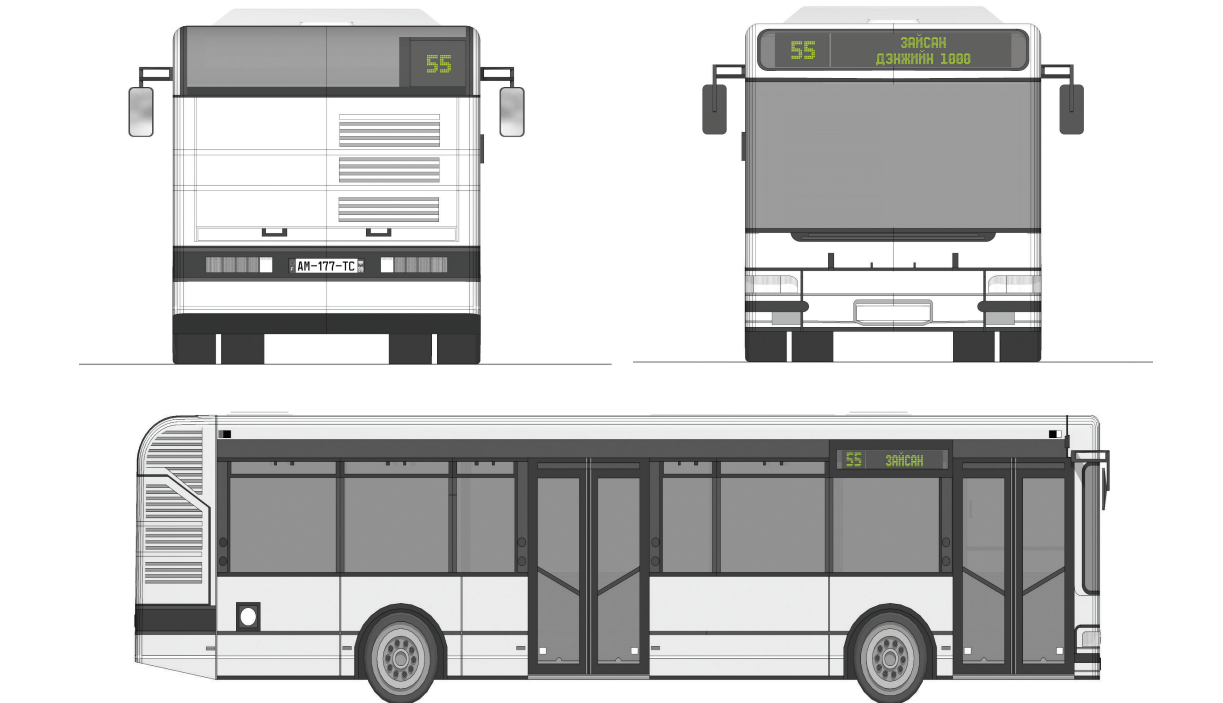

*Зураг 14. Нийтийн тээврийн хэрэгслэлийн чиглэлийн хаягийн электрон самбар
(Жишээ зураг)*

7.3. Зогсоолын нэр мэдээлэх самбар

- 7.3.1. Харааны бэрхшээлтэй хүнд хүртээмжтэйгээр зогсоолын нэрийг чанга, тод, олон давтамжтайгаар зарлана;
- 7.3.2. Сонсголын бэрхшээлтэй хүмүүст хүртээмжтэйгээр зогсоолын нэрийг тод гаргацтай, олон давтамжтай гаргана;
- 7.3.3. Зогсоолын нэр мэдээлэх самбар нь тээврийн хэрэгслийн 2 хэсэгт байрлана. Үүнд:
 - 7.3.3.1. Зорчигчийн танхимын урд хэсэгт хойш харан зорчигчдод харагдахаар голлуулж байрлах 1 самбар;
 - 7.3.3.2. Зорчигчийн заалны дунд хэсэгт хаалганы дээр зорчигчдод харагдахаар голлуулж байрлах 1 самбар.
- 7.3.4. Дээрх самбар дээр гарах үсгийн фонт нь Arial Narrow Bold, текст нь дээр, доороосоо голлосон байх бөгөөд хэмжээ нь боломжит хамгийн томоор байна. Үсэгний өнгө нь цагаан /R-255 B-255 G-255/ байна.

7.4. Замналын зураглал

Нийтийн тээврийн үйлчилгээний тээврийн хэрэгслийн замналын дагуу явах хөдөлгөөний зургийг зорчигчдод харагдахаар газар байрлуулах ба ойлгомжтойгоор дүрслэнэ.

52 3, 4-Р ХОРООЛОЛ - ЗАЙСАН

3,4 KHOROOLOL - ZAISAN

Эргэлтийн урт: 00 км | Хүлээгдлийн хугацаа: 00-00 минут

"Компанийн нэр" ХХК

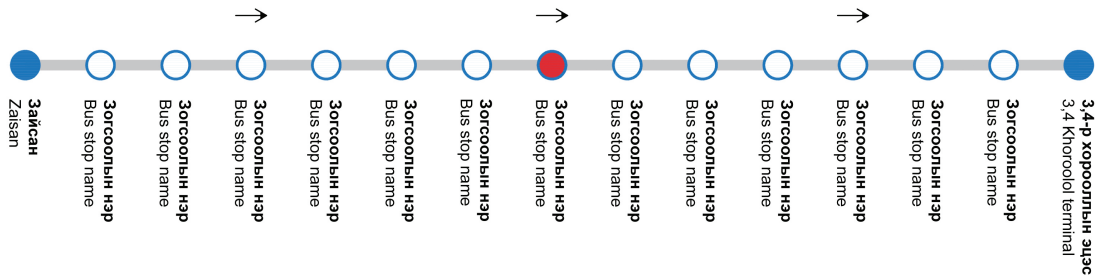

Нийслэлийн Тээврийн, үйлчилгээний газар
Утас: 00000000

● Байршил /Location/ |
 ● Эцсийн зогсоол /Terminal/ |
 ○ Автобусны зогсоол /Bus stop/

Зураг 15. Замналын зураглал /А4, А3 хэмжээтэй/ (Жишээ зураг)

7.5. Санамж, бусад мэдээлэх хуудас

7.5.1. Атобус дотор чиглэл, замналын зураглал, үйлчилгээтэй холбоотой санал, гомдол, мэдээлэл өгөх утасны дугаар, цахим хаяг, үйлчилгээ, үйл ажиллагаатай холбоотой санамжууд, тамхи татах, ил гал гаргахыг хориглосон тэмдэг, заалт, бусад санамжийг зохих стандартын дагуу зорчигчдод харагдахаар байрлуулна.

Иргэдээс санал, гомдол, мэдээлэл авах зурагт хуудасны загварыг эрх бүхий төрийн байгууллагаас батлах бөгөөд загвар болон хэмжээ нь дараах байдлаар байна. Үүнд:



Дэвсгэр өнгө: С – 0%, М – 0%, Ү – 60%, К – 0% буюу шар өнгө
 Үсгийн өнгө: С – 100%, М – 100%, Ү – 0%, К – 0% буюу хөх өнгө
 /Stroke буюу хүрээ – цагаан/
 Үсгийн фонт – Tahoma /bold/
 Хэмжээ: 120 см x 40 см , 100 см x 30 см

7.5.2. Нийтийн тээврийн автобусны гадна талд байрлах мэдээллийн зурагт хуудасны өнгө, хэмжээ, байрлал.



(Жишээ зураг)

7.5.2.1. Угсраа автобусны гадна байрлах хэмжээ /160см х 30 см/

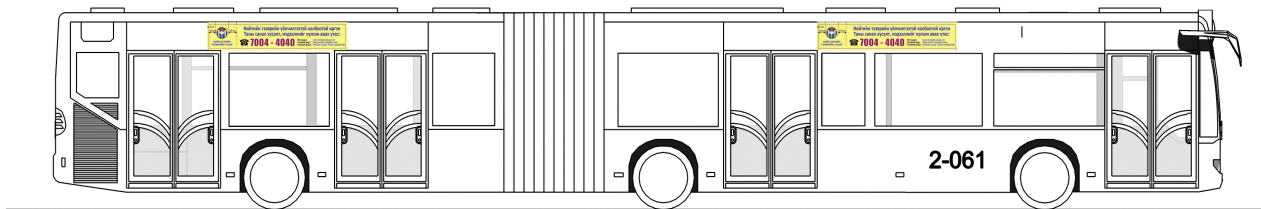

(Жишээ зураг)

7.5.2.2. Их багтаамжийн автобус, троллейбусны гадна байрлах хэмжээ /120 см х 40 см/



(Жишээ зураг)

7.5.2.3. Дунд багтаамжийн автобусны гадна байрлах хэмжээ /зай талбайны хэмжээнээс хамаараад /120 см х 40 см эсвэл 100 см х 30 см/

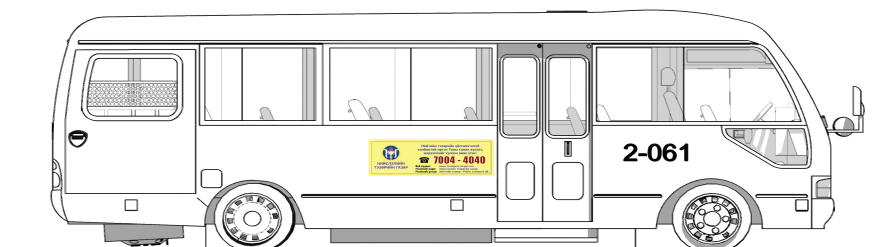

(Жишээ зураг)

7.5.3. Нийтийн тээврийн автобусны дотор талд байрлах мэдээллийн зурагт хуудасны өнгө, хэмжээ, байрлал



(Жишээ)

Дэвсгэр өнгө: С – 0%, М – 0%, Ү – 60%, К – 0% буюу шар өнгө
 Үсгийн өнгө: С – 100%, М – 100%, Ү – 0%, К – 0% буюу хөх өнгө
 /Stroke буюу хүрээ – цагаан өнгө/
 Үсгийн фонт – Tahoma /bold/
 Хэмжээ: 60 см х 20 см

Жолоочийн бүхээгний ард талд болон буух хаалгануудын дээд хэсэгт зорчигчдод ил харагдах газарт байрлуулна.



(Жишээ зураг)

7.6. Тусгайлсан, хориглосон тэмдэг

Нийтийн зорчигч тээврийн хэрэгсэл дотор тамхи татах (Зураг 6.5), ил гал гаргахыг хориглосон тэмдэг (Зураг 6.6), хууль, дүрэм, журмын заалт, бусад санамжуудыг зохих стандартын дагуу бичиж байрлуулсан байна.



Зураг 16. Тамхи татахыг хориглосон тэмдэг
(Жишээ зураг)



Зураг 17. Гал гаргахыг хориглосон тэмдэг
(Жишээ зураг)

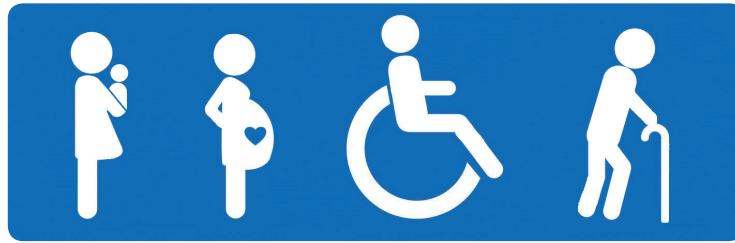

Зураг 18. Мэдээлэх тэмдэг (Жишээ зураг)

7.7. Нийтийн тээврийн замналын зураглал, мэдээллийн стандартад эрх бүхий байгууллагаас тогтоосон хэм хэмжээ загварын хамгийн сүүлийн хувилбарыг баримтална.

8. НИЙТИЙН ТЭЭВРИЙН ХЭРЭГСЛИЙН ГАДНА ТАЛ, ӨНГӨ ҮЗЭМЖИД ТАВИХ ШААРДЛАГА

8.1. Автобусыг өнгөөр нь 4 ангилна. Үүнд:

Улаан - Нийтийн тээврийн үндсэн чиглэлд явах автобус

Шар - Хүүхдийн автобус

Цагаан алаг - Нисэх буудал, тусгай үйлчилгээний автобус

*Нийтийн тээврийн үндсэн чиглэлд
явах автобус*

Өнгө: Улаан (цагаан оруулагатай байж болно)



(Жишээ зураг)

Хүүхдийн автобус

Өнгө: Шар



(Жишээ зураг)

*Нисэх буудал, тусгай
үйлчилгээний автобус*

Өнгө: Цагаан алаг



(Жишээ зураг)

8.2. Нийтийн тээврийн хэрэгслийн дугаар, чиглэлийн мэдээллийг стандартын дагуу байршуулах.

8.3. Нийтийн тээврийн хэрэгслийн гадна талд реклам сурталчилгааны самбар байршуулахгүй байх.

8.4. Нийтийн тээврийн хэрэгслийн гадна талд тухайн жилийн зорилтот жил болгон зарласан уриаг байрлуулж болно. Уриаг байрлуулахдаа дараах шаардлагыг хангасан байна.

- 8.4.1. Тээврийн хэрэгслийн баруун талд зорчигчийн буух хаалганаас хойш, зурагт үзүүлсэн хэсэгт автобусны өндрийн $\frac{1}{3}$ –ээс хэтрэхгүй өндөртэй байрлуулах / доорх зурагт харуулснаар/

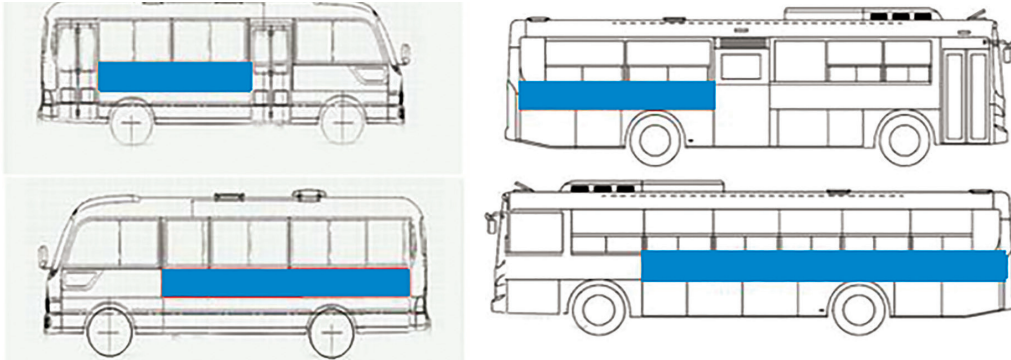

Зураг 19. Автобусны гадна талд зорилтот жилийн уриа үг байрлуулах байршил (Жишээ зураг)

- 8.4.2. Нийтийн тээврийн хэрэгслийн гадаргууд уриа үг байрлуулахад дараах зүйлсийг хориглоно. Үүнд:
- 8.4.2.1. Уриа үг байрлуулахдаа гэрэл буцаах нөлөөтэй хучилт, элементийг ашиглах, тээврийн хэрэгслийн үндсэн өнгийг алдагдуулах;
 - 8.4.2.2. Гадаад гэрлэн хэрэгсэл, дугаар, мэдээллийн бичиг, тэмдгийг халхалж байрлуулах;
 - 8.4.2.3. Тусгай болон шуурхай албаны авто тээврийн хэрэгсэл дүрс, өнгө графикийн схемтэй төстэй байрлуулах.





Зураг 20. Нийтийн тээврийн хэрэгслийн гадна талд зорилтот жилийн уриа үг байрлуулсан байдал (Жишээ зураг)

9. НИЙТИЙН ТЭЭВРИЙН ХЭРЭГСЛИЙН ЖОЛООЧИД ТАВИХ ШААРДЛАГА

- 9.1. Нийтийн тээврийн хэрэгслийн жолооч нь MNS 5012:2021 “Нийтийн тээвэр. Ангилал ба үйлчилгээнд тавих. Ерөнхий шаардлага” стандартын шаардлагуудыг бүрэн хангаж ажиллана.
- 9.2. Хөдөлгөөн эхлэхээс өмнө техникийн бүрэн бүтэн байдлыг шалгаж, найдвартай, түргэн шуурхай, аюулгүй, тав тухтай үйлчилгээгээр зорчигчдыг хангах байдлыг зорилго болгон ажиллана.

- 9.3. Нисэх буудал болон хот орчмын тусгай чиглэлийн автобусны жолооч нь Хөдөлгөөн эхлэхээс өмнө танхимд байгаа зорчигчидтой мэндэлж, аюулгүйн бүсээ зүүхийг анхааруулж, зүүсэн эсэхийг нягтална.
- 9.4. Хөдөлгөөний үед утсаар ярихгүй, шаардлагатай тохиолдолд хөдөлгөөний аюулгүй байдлыг хангаж гар оролцуулахгүйгээр товч ярина.
- 9.5. Зорчигчдыг буух, суух үед тээврийн хэрэгслийг хөдөлгөөнгүй байлгана.
- 9.6. Хөдөлгөөн эхлэх /хаалга хаагдах үед/, зогсох /хаалга нээх үед/ үед зорчигчдод мэдээлнэ.
- 9.7. Бүх зорчигч буусан, суусан эсэхийг шалгасны дараа хөдөлгөөнөө эхлүүлнэ.
- 9.8. Огцом тоормослохоос зайлсхийнэ.
- 9.9. Нисэх буудал болон хот орчмын тусгай чиглэлийн нийтийн тээврийн хэрэгслийн жолооч нь зорчигчдын ачааг тээшинд хийж өгөх, буух үед ачааг буулгаж өгнө.
- 9.10. Жолооч нь байгууллагын эрх бүхий албан тушаалтанд зорчигч тээврийн үйлчилгээний шаардлага хангаагүй автобусаар үйлчилгээ явуулах боломжгүй тухай мэдэгдэнэ.
- 9.11. Нийтийн тээврийн хэрэгслийн тоног төхөөрөмж, эд хогшлыг гэмтээсэн, зорчигчдыг тав тухтай зорчиход саад учруулсан, бусдын эрх чөлөөнд халдаж, танхайрсан зэрэг зөрчлийн үед хөдөлгөөнийг зогсоож, шаардлагатай арга хэмжээ авна.
- 9.12. Нийтийн тээврийн жолооч зорчигчтой эелдэг боловсон харилцана.
- 9.13. Дүрэмт хувцас нь дараах шаардлагыг хангана. Үүнд:
 - 9.13.1. Нийтийн зорчигч тээврийн үйлчилгээний ажилтан болон жолооч нь ажлын хувцас ,өөрийн зураг, нэр бүхий нэрийн карт зүүсэн байна;
 - 9.13.2. Нийтийн тээврийн хэрэгслийн жолооч нь өвлийн болон зуны дүрэмт хувцастай байна;
 - 9.13.3. Зуны дүрэмт хувцсанд - цагаан, цайвар цэнхэр өнгийн захтай цамц (сорочикон болон поло цамц), хар бараан өнгийн өмд, цайвар өнгийн хүрэм эсхүл хантааз, цагаан бээлий, малгайтай байна.

Хүнэгт 1. Нийтийн тээврийн жолоочийн зуны хувцас

№	Дүрэмт хувцас	Зураг	Өнгө
1	Захтай цамц	 <p>(Жишээ зураг)</p>	Цагаан
			Цайвар цэнхэр
2	Өмд	 <p>(Жишээ зураг)</p>	Хар
			Хар хөх
3	Хүрэм	 <p>(Жишээ зураг)</p>	Цайвар ногоон
			Цайвар саарал
4	Хантааз	 <p>(Жишээ зураг)</p>	Цайвар ногоон
			Цайвар цэнхэр
5	Бээлий	 <p>(Жишээ зураг)</p>	Цагаан
6	Малгай	 <p>(Жишээ зураг)</p>	Хар
			Хар хөх

9.13.4. Өвлийн дүрэмт хувцсанд - цагаан цэнхэр өнгийн захтай цамц (сорочикон болон поло цамц), хар бараан өнгийн өмд, хөх өнгийн хүрэм, цагаан бээлий /шаардлагатай тохиолдолд малгай/-тэй байна.

Хүнэгт 2. Нийтийн тээврийн жолоочийн өвлийн хувцас

№	Дүрэмт хувцас	Зураг	Өнгө
1	Захтай цамц	 <p>(Жишээ зураг)</p>	Цагаан
			Цайвар цэнхэр
2	Өмд	 <p>(Жишээ зураг)</p>	Хар хөх
			Хар
3	Хүрэм	 <p>(Жишээ зураг)</p>	Хар хөх
4	Бээлий	 <p>(Жишээ зураг)</p>	Цагаан
5	Малгай	 <p>(Жишээ зураг)</p>	Хар
			Хар хөх

- 9.14. Жолоочид дараах үйл ажиллагаа явуулахыг хориглоно. Үүнд:
- 9.14.1. Хөдөлгөөний үед жолоочийн бүхээгт хажуудаа хүн суулгах;
 - 9.14.2. Хурд хэтрүүлэх;
 - 9.14.3. Зогсоолын бус газарт хүн буулгах ба суулгах;
 - 9.14.4. Чиглэлийн зөвшөөрөгдсөн замаас хазайж өөр зам, замналаар сэлгүүцэх, зорчигч тээвэрлэх, хөдөлгөөний цагийн хуваарь зөрчих;
 - 9.14.5. Хүндэтгэх шалтгаангүйгээр автобусыг огцом тоормослон зогсоох, хөдлөх зэргээр зорчигчдын тав тухыг алдагдуулах;
 - 9.14.6. Зорчигчтой зүй бус харьцах;
 - 9.14.7. Зайлшгүй шаардлагатай буюу зохих байгууллагын зөвшөөрснөөс бусад зураг, зарлал, сурталчилгааны ухуулах хуудас зэргийг автобус дотор наах;
 - 9.14.8. Жолоочийн бүхээгт тамхи татах, гар утсаар ярих, хэт чанга хөгжим тавих, чихэвч зүүх;
 - 9.14.9. Шалтгаангүйгээр хэт удаан явах.

10. НИЙТИЙН ТЭЭВРИЙН ҮЙЛЧИЛГЭЭНИЙ АЮУЛГҮЙ БАЙДЛЫГ ХАНГАХАД ТАВИХ ЕРӨНХИЙ ШААРДЛАГА

- 10.1. Нийтийн тээврийн жолооч нь Монгол Улсын замын хөдөлгөөний дүрмийн дагуу аюулгүй байдлыг хангаж хөдөлгөөнд оролцоно.
- 10.2. Нийтийн тээврийн хэрэгслийн жолооч нь аюулгүй ажиллагааны зааварчилгааг мөрдөж ажиллана (Хавсралт 1).
- 10.3. Жолоочийн ажлын байр нь зорчигч автобусанд суух, буух явц болон тээвэрлэлтийн үед үйлчилгээний танхимыг хянах мэдээллийн хэрэгсэлтэй байна.
- 10.4. Үйлчилгээний явцад замд эвдэрсэн тээврийн хэрэгсэлд техникийн түргэн тусламж үзүүлэх, үйлчилгээний хяналт зохицуулалт хийх, тээвэрлэлтийн мэдээ мэдээлэл өгөх, авах зориулалтын холбоо, мэдээллийн хэрэгслээр хангасан байна.
- 10.5. Монгол Улсын Замын хөдөлгөөний дүрмийн дагуу автобус нь гадна талдаа гэрэл ойлгууртай байна.
- 10.6. Хөдөлмөрийн, техникийн, галын, хөдөлгөөний аюулгүй байдал, болон ариун цэвэр, эрүүл ахуйн холбогдох стандартад заасан үзүүлэлт, шаардлагыг хангасан байна.
- 10.7. Автобусанд галын хор байрлуулах суурь гаргасан байх ба галын хор нь бүрэн бүтэн, хугацаа нь хэтрээгүй, стандартын шаардлагад нийцсэн байна.
- 10.8. Нийтийн тээврийн хэрэгсэл нь яаралтай тусламжийн эмийн сантай байна.
- 10.9. Нийтийн тээврийн хэрэгсэл нь дараах аюулгүй байдлын иж бүрдэлтэй байна.

Үүнд:

№	Багаж хэрэгсэл	Шаардлага
1	 <p>(Жишээ зураг)</p>	Ослын зогсолтын тэмдэгтэй байх.
2	 <p>(Жишээ зураг)</p>	Ослын гарцын шилийг хагалах алхыг зохих шаардлагын дагуу нүдэнд ил харагдах газар, санамж мэдээллийн хамт байрлуулах
3	 <p>(Жишээ зураг)</p>	Дугуйны 2-оос доошгүй ивүүртэй байх
4	 <p>(Жишээ зураг)</p>	Зохих шаардлагыг хангасан гал унтраагууртай байх
5	 <p>(Жишээ зураг)</p>	Зохих шаардлагыг хангасан эмийн сантай байх

11. НИЙТИЙН ТЭЭВРИЙН ХЭРЭГСЛИЙН ЭРҮҮЛ АХУЙН ШААРДЛАГА

- 11.1. Тээврийн хэрэгслийн гадна талыг угааж, цэвэр цэмцгэр нийтийн тээврийн үйлчилгээнд гаргана.
- 11.2. Нийтийн тээврийн автобусны дотор талыг өдөр бүр угааж суудал, түшлэг, бариул зэргийг арчиж цэвэрлэнэ. Эхлэлийн болон эцсийн зогсоолуудад зорчигчийг суулгахаас өмнө хуурай болон чийгтэй цэвэрлэгээг тогтмол хийнэ.

НИЙТИЙН ТЭЭВРИЙН ХЭРЭГСЛИЙГ ШАЛГАХ ХУУДАС

20.. оны ... сар... өдөр.... цаг ... минут

Тээврийн хэрэгслийн загвар, марк....., Улсын дугаар....., Гараашны дугаар

Жолоочийн овог, нэр.....

Нийтийн тээврийн үйлчлэх чиглэлийн дугаар.....

Шалгах асуулт		Тийм	Үгүй
Нийтлэг шаардлага	Хурд хэмжүүр, дуут дохио бүрэн ажиллагаатай эсэх	<input type="checkbox"/>	<input type="checkbox"/>
	Хийн системийн ажиллагаа хэвийн эсэх	<input type="checkbox"/>	<input type="checkbox"/>
	Дугуйн хийн даралт, хээний гүн стандартад заасан хэмжээнээс багагүй	<input type="checkbox"/>	<input type="checkbox"/>
	Шил алчуур, цан үлээгүүр хэвийн ажиллагаатай эсэх	<input type="checkbox"/>	<input type="checkbox"/>
	Хамгаалах бүс байгаа эсэх	<input type="checkbox"/>	<input type="checkbox"/>
	Автобусны гадна дотор талын болон оврын гэрэлтүүлэг стандартын шаардлага хангасан эсэх	<input type="checkbox"/>	<input type="checkbox"/>
	Маршрут заах, таних тэмдгийн гэрэлтүүлэг, арын цацруулагч бүрэн эсэх	<input type="checkbox"/>	<input type="checkbox"/>
	Заал болон хаалганы гэрэлтүүлэг бүрэн эсэх	<input type="checkbox"/>	<input type="checkbox"/>
	Эмийн сан, гал унтраагуур, ослын зогсолтын тэмдэг байгаа эсэх	<input type="checkbox"/>	<input type="checkbox"/>
	Салхины шил цуурсан зөрчилгүй эсэх	<input type="checkbox"/>	<input type="checkbox"/>
	Гараашийн дугаар, чиглэлийн хаяг стандартын дагуу байршуулсан эсэх	<input type="checkbox"/>	<input type="checkbox"/>
	Хяналтын камер болон ледийн ажиллагаа хэвийн эсэх	<input type="checkbox"/>	<input type="checkbox"/>
	Жолоочийн бүхээгний салхины хажуугийн ба арын шил бүрэн бүтэн эсэх	<input type="checkbox"/>	<input type="checkbox"/>
	Хаалга, гишгүүр бүхээгний нугасан холбоосны бэхэлгээ, түгжээ найдвартай эсэх	<input type="checkbox"/>	<input type="checkbox"/>
Жолоочийн суудал гэмтэлгүй, бүрэн бүтэн эсэх	<input type="checkbox"/>	<input type="checkbox"/>	
Хөдөлгүүр, хүч дамжуулах анги	Хөдөлгүүр, хурдны хайрцаг, ерөнхий дамжуулагаас тос, хөргөх системээс шингэн гоожсон эсэх	<input type="checkbox"/>	<input type="checkbox"/>
	Дискэн холбоо /авцуулах/ салахгүй буюу хий эргэхгүй байх	<input type="checkbox"/>	<input type="checkbox"/>
	Сэнсний оосрын элэгдэл, тохиргоо, гэмтэлтэй эсэх	<input type="checkbox"/>	<input type="checkbox"/>
	Яндан болон дуу намсгуур хэвийн эсэх	<input type="checkbox"/>	<input type="checkbox"/>
Тоормосны систем	Дөрөөний сул ба бүрэн явалт	<input type="checkbox"/>	<input type="checkbox"/>
	Тоормосны шингэн болон хий дамжуулах хоолой, гуурсны битүүмж хэвийн эсэх болон хийн системийн тундас авсан байдал	<input type="checkbox"/>	<input type="checkbox"/>
	Зогсоолын тоормос хэвийн эсэх	<input type="checkbox"/>	<input type="checkbox"/>

Жолооны механизм	Жолооны хүрдний сул явалт	<input type="checkbox"/>	<input type="checkbox"/>
	Жолооны хүрдийг эргүүлэх хүч	<input type="checkbox"/>	<input type="checkbox"/>
	Жолооны удирдлагын дамжуулга, татуурга, гар нугасан холбоос, эргэх нударганы сул явалт	<input type="checkbox"/>	<input type="checkbox"/>
Явах анги	Нум/хийн нум/ пүршний байдал	<input type="checkbox"/>	<input type="checkbox"/>
	Амортизаторын хэвийн байдал	<input type="checkbox"/>	<input type="checkbox"/>
	Дугуй, булны бэхэлгээний байдал	<input type="checkbox"/>	<input type="checkbox"/>
Цахилгаан хэрэгсэл	Аккумуляторын / клем/ шон, болон бусад цахилгаан утасны холболт, бүрээс нь хэвийн эсэх	<input type="checkbox"/>	<input type="checkbox"/>
Нийтийн зорчигч тээврийн үйлчилгээний талаар	Нийтийн тээврийн үйлчилгээний батлагдсан цагийн хуваарь, замналын зураглалтай байх	<input type="checkbox"/>	<input type="checkbox"/>
	Дотор цэвэрлэгээ хийгдсэн эсэх	<input type="checkbox"/>	<input type="checkbox"/>
	Гадна цэвэрлэгээ хийгдсэн эсэх	<input type="checkbox"/>	<input type="checkbox"/>
	Зорчигчийн бариул, суудлын бэхэлгээ, бүрээс хэвийн эсэх	<input type="checkbox"/>	<input type="checkbox"/>
	Улсын дугаарын харагдах байдал хэвийн эсэх	<input type="checkbox"/>	<input type="checkbox"/>
	Смарт цахим төхөөрөмж болон зогсоол зарлан, мэдээлэх хэрэгсэл ажиллаж байгаа эсэх	<input type="checkbox"/>	<input type="checkbox"/>
	Дулаацуулга, агааржуулалтын систем, гэрэлтүүлэг, салхижуулалтын систем бүрэн ажиллагаатай эсэх	<input type="checkbox"/>	<input type="checkbox"/>
	Сандал, бариул эвдрэл гэмтэлгүй эсэх	<input type="checkbox"/>	<input type="checkbox"/>
	Заалны санамж бүрэн бүтэн, шаардлагад нийцэхээр байршуулсан эсэх	<input type="checkbox"/>	<input type="checkbox"/>
	Тусгай зориулалтын суудалтай эсэх	<input type="checkbox"/>	<input type="checkbox"/>
	Тэргэнцэртэй зорчигчидод зориулсан тавцан ажиллагаа хэвийн эсэх	<input type="checkbox"/>	<input type="checkbox"/>
Тэргэнцэртэй зорчигчидод зориулсан орон зайг зорчих танхимд гаргаж өгсөн эсэх	<input type="checkbox"/>	<input type="checkbox"/>	
Шалгагч, Жолоочид тавих шаардлага	ХАБЭА-н зааварчилгаа авсан байх	<input type="checkbox"/>	<input type="checkbox"/>
	Жолоочийн хувийн бэлтгэл хангагдсан эсэх жолооны үнэмлэх, тээврийн хэрэгслийн гэрчилгээ, замын хуудас, мэргэшсэн жолоочийн үнэмлэх, ажлын хувцас, нэрийн хуудас бүрэн эсэх	<input type="checkbox"/>	<input type="checkbox"/>
	Байгалийн шахсан хий болон /CNG/, цахилгаан тэжээлт автобусны жолооч нь тусгайлан ашиглалтын болон аюулгүй ажиллагааны зааварчилгаа авсан байна.	<input type="checkbox"/>	<input type="checkbox"/>
	Жолоочийн биеийн байдал, согтууруулах ундаа хэрэглэсэн эсэх	<input type="checkbox"/>	<input type="checkbox"/>
Цахилгаан болон шахсан /CNG/ хийн тэжээлт тээврийн хэрэгсэл	Шахсан хийн тээврийн хэрэгслийн тэжээлийн системийн битүүмж болон даралтад савны аюулгүй байдал хэвийн эсэх	<input type="checkbox"/>	<input type="checkbox"/>
	Цахилгаан автобусны техникийн байдлыг шалгаж жолоочид техникийн болон аюулгүй ажиллагааны зааварчилгааг өгсөн байна.	<input type="checkbox"/>	<input type="checkbox"/>

ТАЙЛБАР: Шалгуур үзүүлэлтийг хангаж байгаа бол тийм багананд тэмдэглэгээ хийнэ.
Хангахгүй байгаа бол үгүй багананд тэмдэглэгээ хийнэ.

Шугамд гарахын өмнө тээврийн хэрэгсэлд техникийн ерөнхий үзлэг хийж үйлчилгээнд гарах ба шугамаас буухдаа тээврийн хэрэгслийн бэлэн байдлыг шалгах механикчаар заавал шалгуулна.

Техникийн хяналт хийж зөвшөөрсөн

Шалгах механик...../...../

Жолооч...../...../



Нийслэлийн Засаг даргын хэрэгжүүлэгч агентлаг
ХОТЫН СТАНДАРТ, ХЯНАЛТЫН ГАЗАР



Хан-Уул дүүрэг, 23-р хороо, 17100, Наадамчдын зам
1200, Нутгийн захиргааны цогцолбор байр.



70118030, 70118040



www.standard.ub.gov.mn



Хотын стандарт, хяналтын газар